

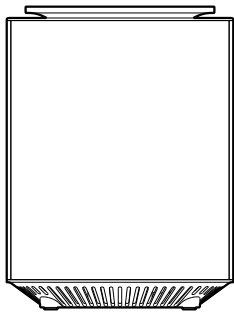

PETONEER

湃妮



湃妮智能空氣淨味器
使用說明書

使用產品前請仔細閱讀本使用說明書，並妥善保管

01 / 產品概覽

包裝清單

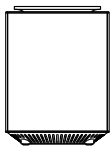

空氣淨味器
主機



HEPA複合活性炭濾芯*
(HEPA濾芯+活性炭濾芯)
(已裝入主機)



光觸媒濾芯
(已裝入主機)



12V 2A
適配器

產品介紹

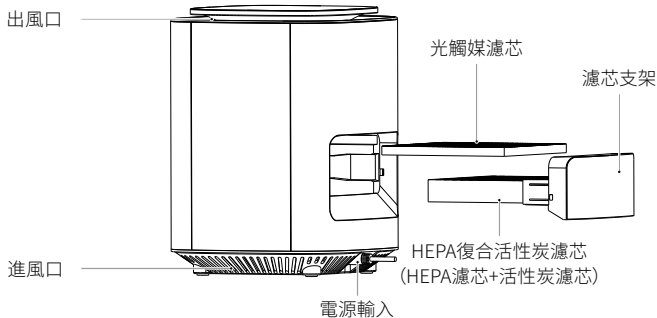

* HEPA複合活性炭濾芯由HEPA濾芯和活性炭濾芯組成。

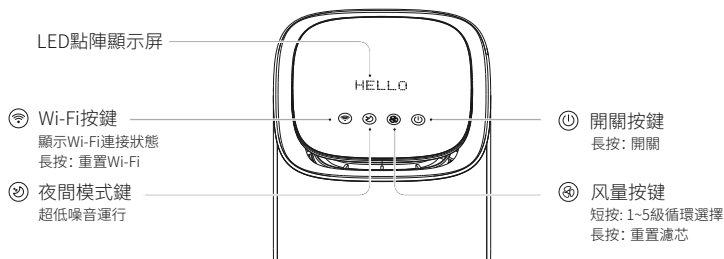

雷達感應範圍

雷達最佳感應區域。

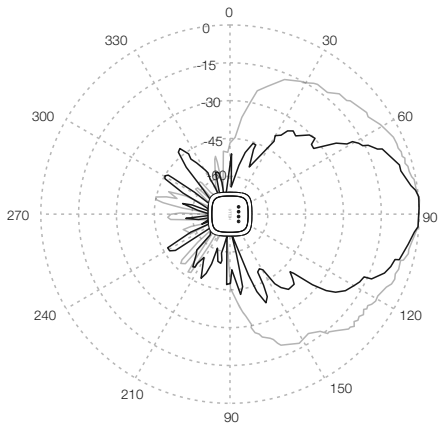

02 / 工作原理



HEPA濾芯



活性炭濾芯



負離子

過濾

HEPA復合活性炭濾芯(HEPA濾芯+活性炭濾芯)能過濾鉍絕汰部汾灰塵、毛潑。扱附部汾異莖級嬋潑悻氣體。萘蕪ふ、姪蚩刊越將懸浮荏空氣狃哞鏢粒物岫況涸楚。



UV-C紫外燈



光觸媒濾芯



臭氧

抑菌除臭

UV-C滅菌紫外線燈照射HEPA復合活性炭濾芯,抑制濾芯表面微生物增長。防止二次汙染。光觸媒濾芯在紫外線燈照射下發生強烈的催化作用,分解流經濾芯的細菌、病毒、異味、揮發性有機物等將這些物質轉化成水與二氧化碳等無害物質。臭氧的釋放可全方位無死角的深入房間的每個角落,強力清除異味與微生物。

03 / 使用操作

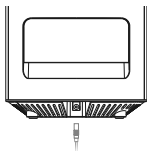

① 連接電源

取出主機,將電源線連接主機底部的電源線接口,再接通電源

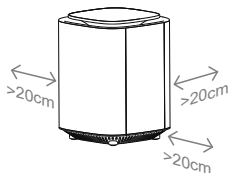

② 正確位置擺放

為更好的發揮空氣淨味器的性能，在使用時主機進風口應與牆壁等遮擋物保持壹定距離

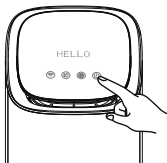

③ 長按開機

長按開關按鍵開機

04 / 快速添加設備與重置設備

添加設備



1. 掃描右側二維碼，按照提示下載安裝“Petoneer”APP，並註冊登陸賬號。
2. 通電後，Wi-Fi指示燈快閃，進入配置模式請打開“Petoneer”APP，點擊“+”按照提示進行設置。

註意：

- (1) 淨味器不支持5GHz路由器，請使用2.4GHz路由器
- (2) 若通電開機後Wi-Fi指示燈不在快閃狀態，請長按Wi-Fi按鍵，直至指示燈快閃

恢復出廠設置

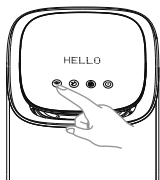

長按WiFi按鍵5秒，指示燈快閃即表示已恢復出廠設置。

05 / 工作模式



清新模式

光觸媒, 負離子, UVC, 風速可調(默認3檔)



夜間模式

光觸媒, 風速1檔



離開模式(60分鐘)

光觸媒, 負離子, UVC, 臭氧(30分鐘), 風速5檔



童鎖模式

鎖定功能按鍵

06 / 關於離開模式

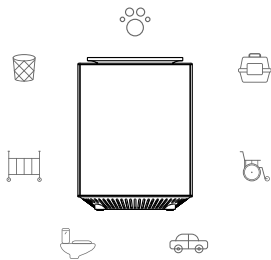

離開模式應用在需要強力除味殺菌的場合。

離開模式下除了光觸媒全力工作外，主機還向外部主動釋放臭氧。此模式工作1小時，臭氧釋放半小時。1小時後返回清新模式。



360°殺菌



消毒



除異味



無二次汙染



雷達感應

*臭氧

臭氧廣泛存在於自然界中，是保護地球的屏障。

臭氧對異味、細菌等有強力消殺能力，採用臭氧消毒可短時間遍布空間，無阻礙、無死角。

臭氧是不穩定的，短時間內會自動分解成為氧氣。過量的臭氧對人和動物呼吸道有刺激，為了避免產生不適，離開模式下請確保人和動物離開被消殺空間，待APP倒計時結束後（1小時）才可進入。

湃妮空氣淨化器內置高靈敏雷達。在離開模式下當雷達檢測到有物體在附近運動時設備立刻停止釋放臭氧並轉入清新模式。

07 / 設備維護

更換HEPA復合活性炭濾芯

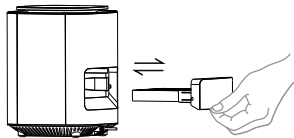

AirMaster每隔壹個月會提醒您清理HEPA復合活性炭濾芯。請您視情況清理或更換新的濾芯。

*建議每三個月更換壹次HEPA復合活性炭濾芯



清理或更換濾芯後請長按"⊗"或在APP上操作重置濾芯。

更換光觸媒濾芯

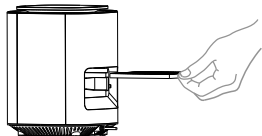

因為光觸媒活性會在使用壹年後顯著降低，AirMaster APP會在加網壹年後提醒您更換。請聯系您的賣家購買並更換。

濾芯倉清潔

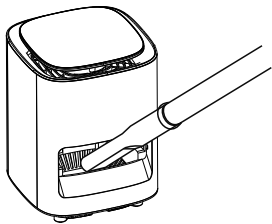

為保證通風和淨化效果,可使用吸塵器清潔或用軟布輕輕擦拭。

註意:務必使主機停止運行並斷電後再進行以上操作。

08 / 基本參數

產品型號: AOE020

適用空間: 5-10m²

產品尺寸: 180x180x240mm

執行標準: Q/TK 004-2019

工作電源: 12V 2A

通信方式: Wi-Fi (2.4GHz)

產品淨重: 1450g

保 修 期: 1年



09 / 注意事項

1. 請在室內環境使用。
2. 年幼的寵物喜歡抓咬，請注意線纜防護。
3. 操作面板為鋼化玻璃，跌落有碎裂風險。請將主機安置在穩固的平面。
4. 請勿自行拆解。
5. 離開模式下請等待臭氧分解後才可進入房間。

10 / 保修條款

在保修期限內，對於正常使用Petoneer產品過程中，由於非人為導致的損壞，所產生的維修費用和相關的人工費用，由Petoneer承擔。以下情況導致的維修不在保修條款包含中。

- (1) 故意行為導致的損壞。
- (2) 未按照產品使用說明書指引使用、保養該產品。
- (3) 設備正常磨損、腐蝕、氧化、銹垢、耗損等原因導致的損失。
- (4) 因在非Petoneer授權維修代理店或用戶自身進行維修、改造、清洗而造成的損壞。

www.petoneer.com

* 為了提供更好的產品，我們會定期進行產品改良。產品實物可能與說明書有差異。